

HARPERA



SK: UPOZORNENIE

AK JE VAŠA POHOVKA PRÍLIŠ TVRDÁ, NEBOJTE SA. MATERIÁLY SÚ NOVÉ A POSTUPNE ZMÄKNÚ.

NIKDY NEPOUŽÍVAJTE ABRAZÍVNE PROSTRIEDKY: PRÁŠOK, OCEĽOVÁ VLNA, ROZPÚŠŤADLO. NENAMÁČAJTE.

POKYNY NA STAROSTLIVOSŤ: PRAVIDELNE POVYSÁVAJTE. SKLADUJTE NA SUCHOM MIESTE.

CZ: UPOZORNĚNÍ

POKUD JE VAŠE POHOVKA PŘÍLIŠ TVRDÁ, NEBOJTE SE. MATERIÁLY JSOU NOVÉ A POSTUPNĚ ZMĚKNOU.

NIKDY NEPOUŽÍVEJTE ABRAZIVNÍ PROSTŘEDKY: PRÁŠEK, OCELOVÁ VLNA, ROZPOUŠŤEDLO. NENAMÁČEJTE.

POKYNY PRO PĚČI: PRAVIDELNĚ VYSÁVEJTE. SKLADUJTE NA SUCHÉM MÍSTĚ.

HU: FIGYELMEZTETÉS

HA A KANAPÉJA TÚL KEMÉNY, NE AGGÓDJON. AZ ANYAGOK ÚJAK, ÉS IDŐVEL PUHÁBBÁ VÁLNAK.

SOHA NE HASZNÁLJON DURVA SÚROLÓSZEREKET: POR, ACÉLGYAPOT, OLDÓSZER. NE ÁZTASSA.

KARBANTARTÁSI ÚTMUTATÓ: RENDSZERESEN PORSZÍVÓZZA. SZÁRAZ HELYEN TÁROLJA.

HR: UPOZORENJE

AKO VAM JE KAUČ PREVIŠE TVRD, NE BRINITE. MATERIJALI SU NOVI I POSTUPNO OMEKŠAVAJU.

NIKADA NE KORISTITE ABRAZIVNA SREDSTVA: PRAŠAK, ČELIČNA VUNA, OTAPALO. NE NAMAKAJTE.

UPUTE ZA NJEGU: REDOVITO USISAVAJTE. ČUVATI NA SUHOM MJESTU.

RO: ATENȚIONARE

DACĂ CANAPEAUA DUMNEAVOASTRĂ ESTE PEA TARE, NU VĂ FACEȚI GRIJI. MATERIALELE SUNT NOI ȘI SE ÎNMOAIE TREPTAT.

NU UTILIZAȚI NICIODATĂ PRODUSE ABRAZIVE: PULBERE, LÂNĂ DE OȚEL, SOLVENT. NU ÎNMUIAȚI.

INSTRUCȚIUNI PENTRU ÎNGRIJIRE: ASPIRAȚI ÎN MOD REGULAT. PĂSTRAȚI ÎNTR-UN LOC USCAT.

SI: OPOZORILO

ČE JE ŠEDEŽNA PREVEČ TRDA, NE SKRBITE. MATERIALI SO NOVI IN SE BODO SČASOMA ZMEHČALI.

NIKOLI NE UPORABLJAJTE ABRAZIVNIH IZDELKOV: NE UPORABLJAJTE PRAŠKA, JEKLENE VOLNE, TOPILA. NENAMAKAJTE.

NAVODILA ZA NEGO: REDNO SESAJTE. SHRANJUJTE V SUHEM PROSTORU.



90 mn



SK: TIPY NA MONTÁŽ:

- PRI MONTÁŽI UMIESTNITE JEDNOTLIVÉ KOMPONENTY NA POVRCH, KTORÝ ICH NEPOŠKODÍ.
- PRED PRVÝM POUŽITÍM SKONTROLUJTE, ČI SÚ SKRUTKY DOBRE UTIAHNUTÉ.
- PRI MONTÁŽI SI DAJTE POZOR NA RIZIKO PRITLAČENIA A PRICVIKNUTIA.
- NAJDIETE ZNAČKY, ABY STE SPRÁVNE UMIESTNILI SKRUTKY.

CZ: TIPY PRO MONTÁŽ:

- PRI MONTÁŽI UMÍSTĚTE JEDNOTLIVÉ KOMPONENTY NA POVRCH, KTERÝ JE NEPOŠKODÍ.
- PŘED PRVNÍM POUŽITÍM ZKONTROLUJTE, ZDA JSOU ŠROUBY DOBRĚ UTÁHNUTÉ.
- PRI MONTÁŽI SI DEJTE POZOR NA RIZIKO PRITLAČENÍ A PRICVIKNUTÍ.
- NAJDETE ZNAČKY, ABYSTE SPRÁVNĚ UMÍSTILI ŠROUBY.

HU: TIPPEK AZ ÖSSZESZERELÉSHEZ:

- A SZERELÉS SORÁN HELYEZZE AZ EGYES ALKATRÉSZEKET OLYAN FELÜLETRE, AHOL NEM SÉRÜLNEK MEG.
- AZ ELSŐ HASZNÁLAT ELŐTT ELLENŐRIZZE, HOGY A CSAVAROK MEGFELELŐEN BE VANNAK-E HÚZVA.
- SZERELÉS KÖZBEN ÜGYELJEN A BESZORULÁS ÉS A BECSÍPÖDÉS VESZÉLYÉRE.
- KERESSE MEG A JELZÉSEKET, HOGY A CSAVAROKAT HELYESEN TUDJA ELHELYEZNI.

HR: SAVJETI ZA MONTAŽU:

- PRILIKOM ŠASTAVLJANJA POSTAVITE POJEDINAČNE KOMPONENTE NA POVRŠINU KOJA IH NEĆE OŠTETITI.
- PROVJERITE JESU LI VIJCI DOBRO ZATEGNUTI PRIJE PRVE UPORABE.
- PRILIKOM ŠASTAVLJANJA PAZITE NA RIZIK OD ŠTIPANJA I PUCANJA.
- PRONAĐITE OZNAKE ZA PRAVILNO POSTAVLJANJE VIJAKA.

RO: SFATURI DE INSTALARE:

- LA ASAMBLARE, AȘEZĂȚI COMPONENTELE INDIVIDUALE PE O SUPRAFAȚĂ CARE NU LE VA DETERIORA.
- VERIFICAȚI DACĂ ȘURUBURILE SUNT BINE STRÂNSE ÎNAINTE DE PRIMA UTILIZARE.
- ATENȚIE LA RISCUL DE PRINDERE ȘI STRÂNGERE LA MONTARE
- LOCALIZAȚI MARCAJELE PENTRU A POZIȚIONA CORECT ȘURUBURILE.

SI: NASVETI ZA NAMESTITEV:

- PRI SEŠTAVLJANJU POSTAVITE POSAMEZNE SEŠTAVNE DELE NA POVRŠINO, KI JIH NE BO POŠKODOVALA.
- PRED PRVO UPORABO PREVERITE, ALI SO VIJAKI DOBRO PRIVITI.
- PRI SEŠTAVLJANJU BODITE POZORNI NA NEVARNOST ŠTISKANJA IN ZAGOZDITVE
- POIŠČITE OZNAKE, DA BODO VIJAKI PRAVILNO NAMEŠČENI.



SK: NIKDY NETLAČTE NA PRIPOJENIA. PO URČITOM ČASE POUŽÍVANIA SKRUTKY DOTIAHNITE USCHOVAJTE SI NÁVOD NA MONTÁŽ. AK VÁM NEJAKÁ ČASŤ CHÝBA, NÁVOD VÁM POMŮŽE KONTAKTOVAŤ VÁŠHO PREDAJCU.

CZ: NIKDY NETLAČTE NA PŘIPOJENÍ. PO URČITÉM ČASE POUŽÍVÁNÍ ŠROUBY UTÁHNĚTE USCHOVEJTE SI NÁVOD K MONTÁŽI. POKUD VÁM NĚJAKÁ ČASŤ CHYBÍ, NÁVOD VÁM POMŮŽE KONTAKTOVAŤ VAŠEHO PRODEJCE.









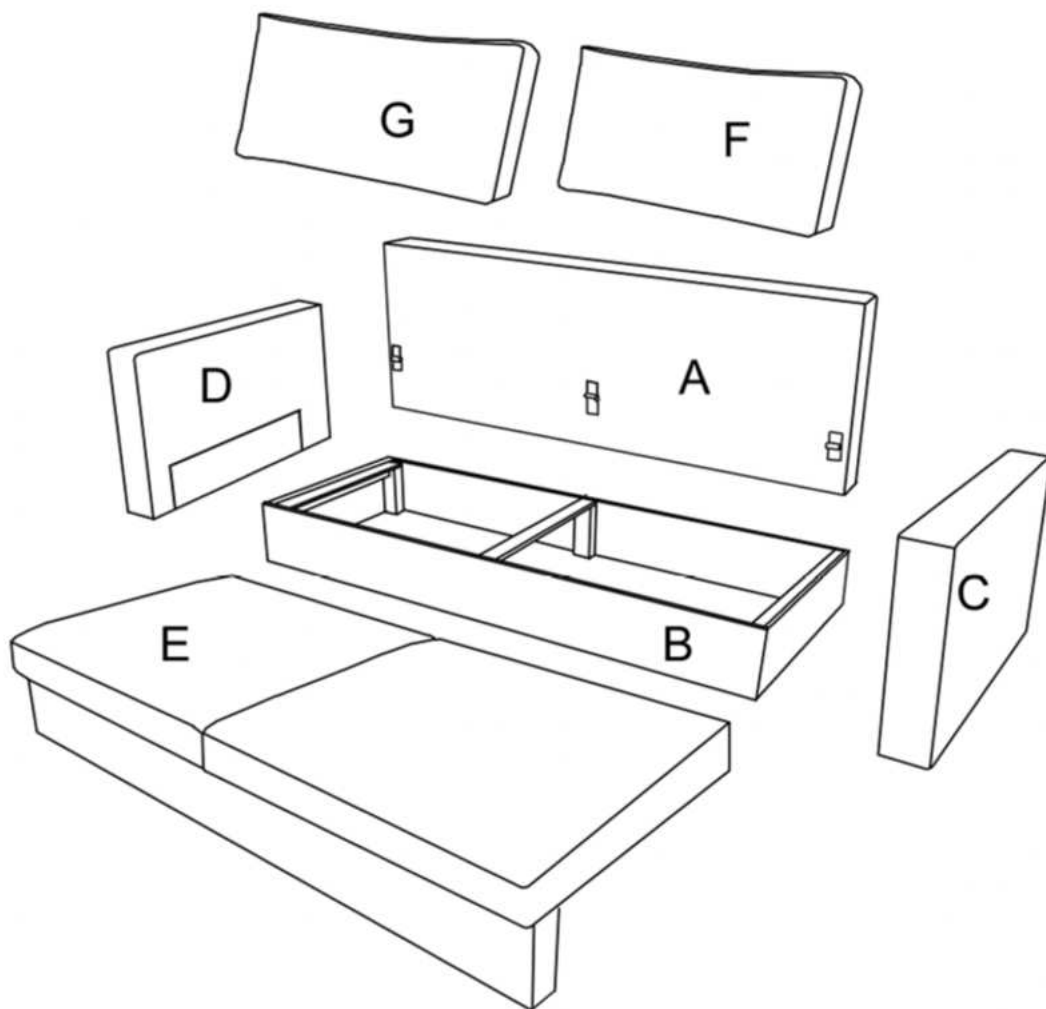

HU: SOHA NE HELYEZZEN NYOMÁST A CSATLAKOZÁSOKRA. EGY IDŐ UTÁN HÚZZA BE ISMÉT A CSAVAROKAT ŐRIZZE MEG AZ ÖSSZESZERELÉSI ÚTMUTATÓT. HA HIÁNYZIK VALAMELYIK ALKATRÉSZ, AZ ÚTMUTATÓ SEGÍT FELVENNI A KAPCSOLATOT AZ ELADÓVAL.

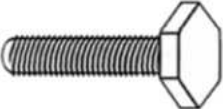
HR: NIKAĐA NE GURAJTE VEZE. ZATEGNITE VIJKE NAKON ODREĐENOG VREMENA UPORABE PRIDRŽAVAJTE SE UPUTA ZA MONTAŽU. AKO VAM NEDOSTAJE BILO KOJI DIO, UPUTE ĆE VAM POMOĆI DA KONTAKTIRATE SVOG PRODAVAČA.

RO: NU FORȚAȚI NICIODATĂ CONEXIUNILE. STRÂNGEȚI ȘURUBURILE DUPĂ O ANUMITĂ PERIOADĂ DE UTILIZARE PĂȘTRAȚI INSTRUCȚIUNILE DE INSTALARE. DACĂ VĂ LIPSEȘTE O PIESĂ, INSTRUCȚIUNILE VĂ VOR AJUTA SĂ CONȚACTAȚI DISTRIBUTORUL.

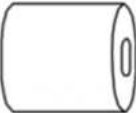
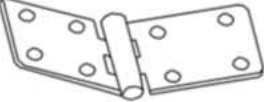
SI: NIKOLI NE PRITISKAJTE NA PRIKLJUČKE. PO DOLOČENEM ČASU UPORABE PRIVIJTE VIJAKE SHRANITE NAVODILA ZA MONTAŽO. ĆE VAM MANJKA KAKŠEN DEL, VAM BODO NAVODILA POMAGALA, DA SE OBRNETE NA PRODAJALCA.

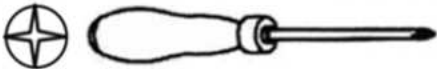

①  x 1	⑦  RP22 x 2
②  M8X60 x 4	⑧  x 2
③  Φ10 x 4	⑨  4X25 x 4
④  H-40 x 10	⑩  * x 3
⑤  5X40 x 22	⑪  * x 9
⑥  4X25 x 4	

* SK: PREDMONTOVANÉ NA ČASŤ V KROKU 1
 CZ: PŘEDMONTOVÁNO NA ČÁST V KROKU 1
 HU: ELŐSZERELVE AZ 1. LÉPÉSBEN SZEREPLŐ ALKATRÉSZRE
 HR: UNAPRIJED SASTAVLJEN NA DIJELU U KORAKU 1
 RO: PREASAMBLATE LA PARTEA DIN PASUL 1
 SI: PREDHODNO SESTAVLJEN DEL IZ KORAKA 1.

1

⑤  x4

④  x4

 x1

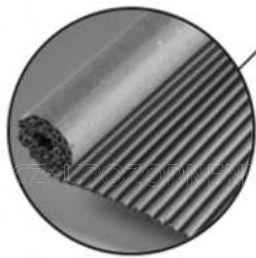
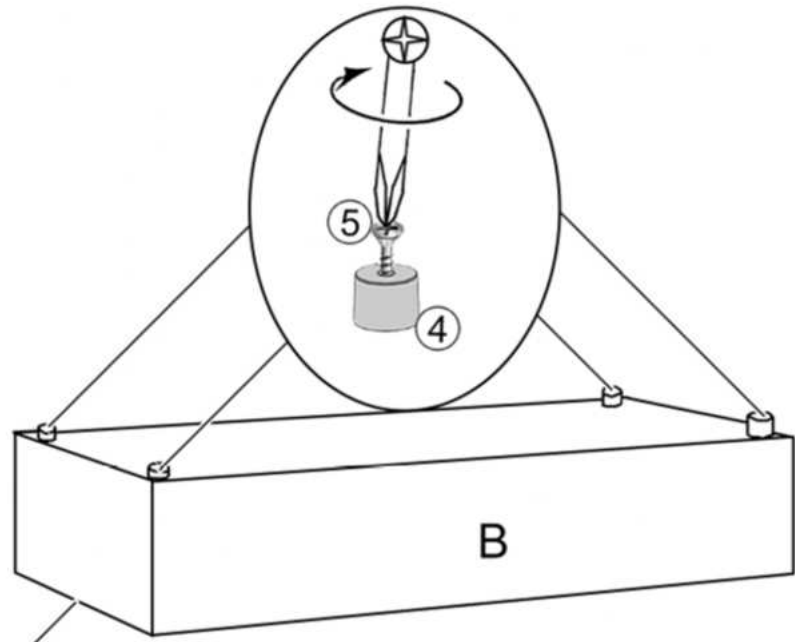

2

⑤  x4

④  x4

 x1

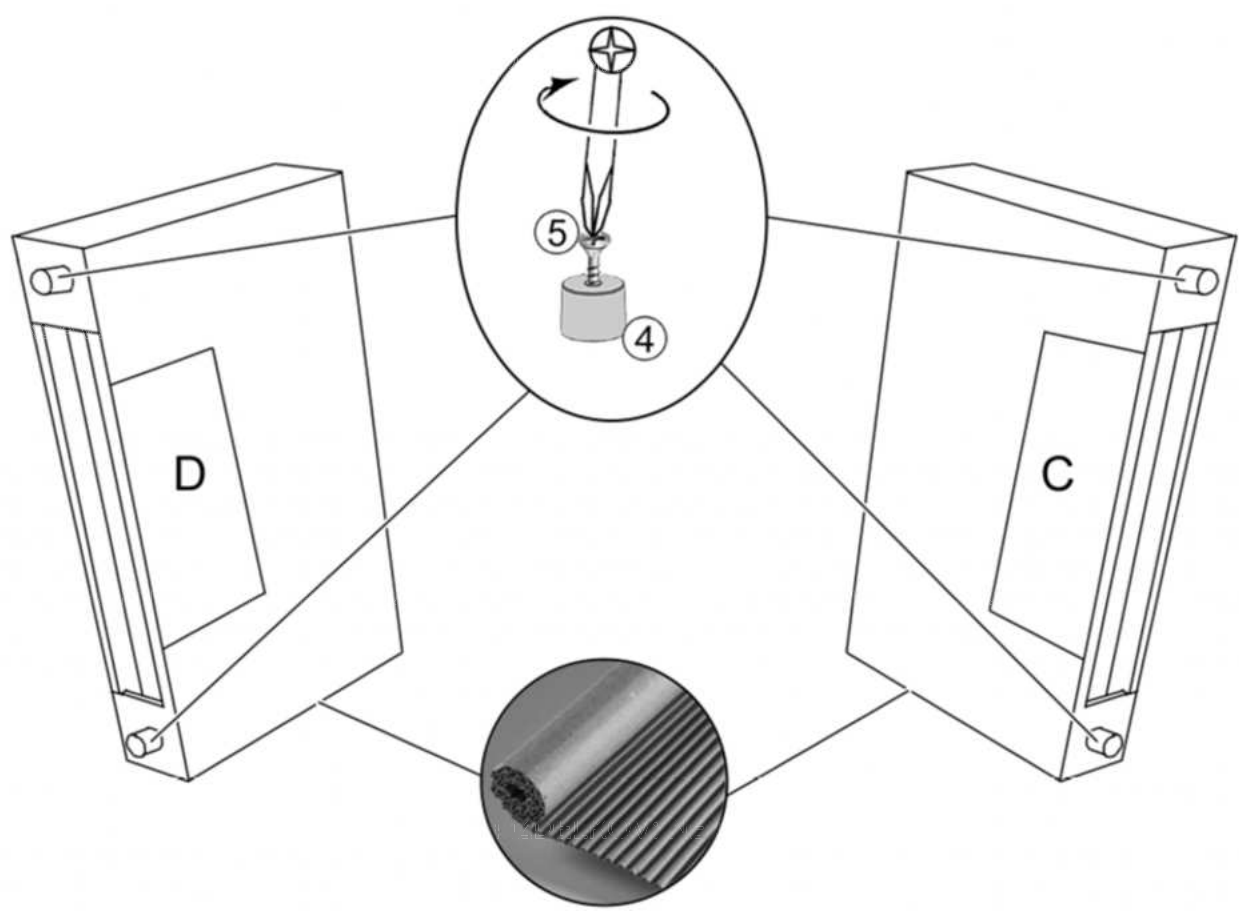

3

x 12

10

x 3



x 1

SK: UTIAHNITE SKRUTKY NA 3/4

CZ: UTÁHNĚTE ŠROUBY NA 3/4

HU: HÚZZA BE A CSAVAROKAT 3/4-IG

HR: ZATEGNITE VIJKE NA 3/4

RO: STRÂNGEȚI ȘURUBURILE LA 3/4

SI: PRIVIJTE VIJAKE DO 3/4

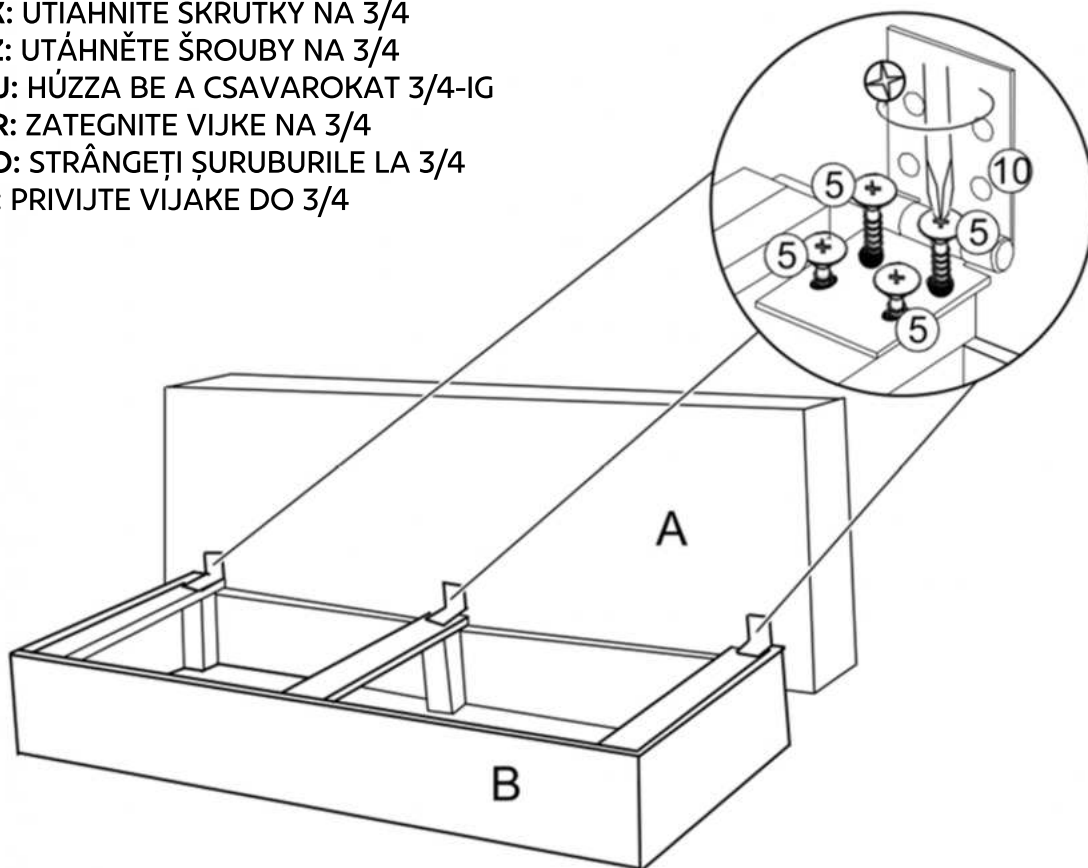
**4**

x 9



x 1

HU: RÖGZÍTSE A CSAVAROKAT A 2. LÉPÉSBN

SK: UPEVNITE SKRUTKY KROKU 2

CZ: UPEVNĚTE ŠROUBY KROKU 2

HR: PRIČVRSTITE VIJKE KORAK 2

RO: FIXAȚI ȘURUBURILE DE LA PASUL 2

SI: PRITRDNITE VIJAKE IZ KORAKA 2

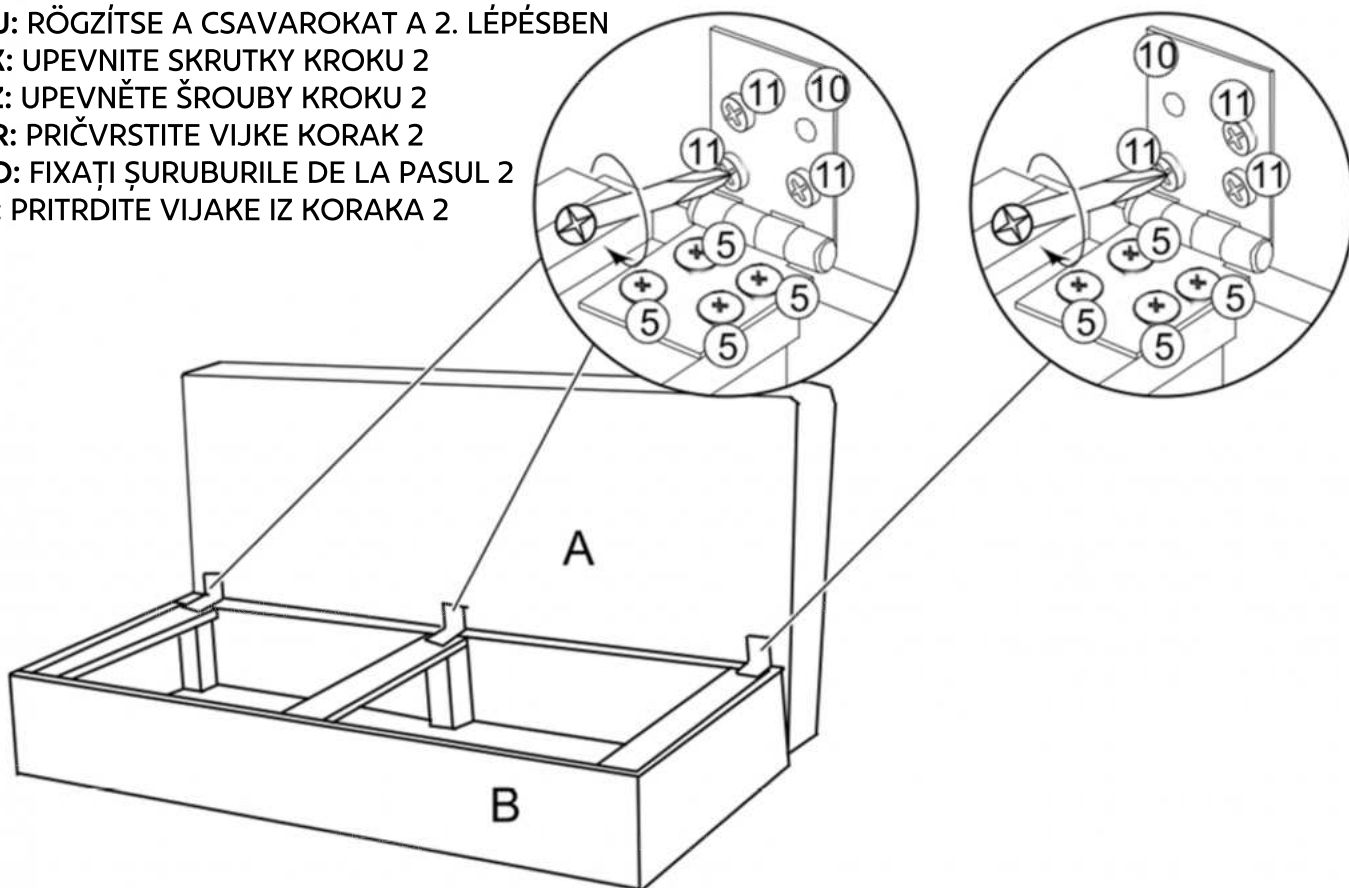

5

①



x1

②

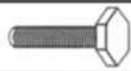

x2

③

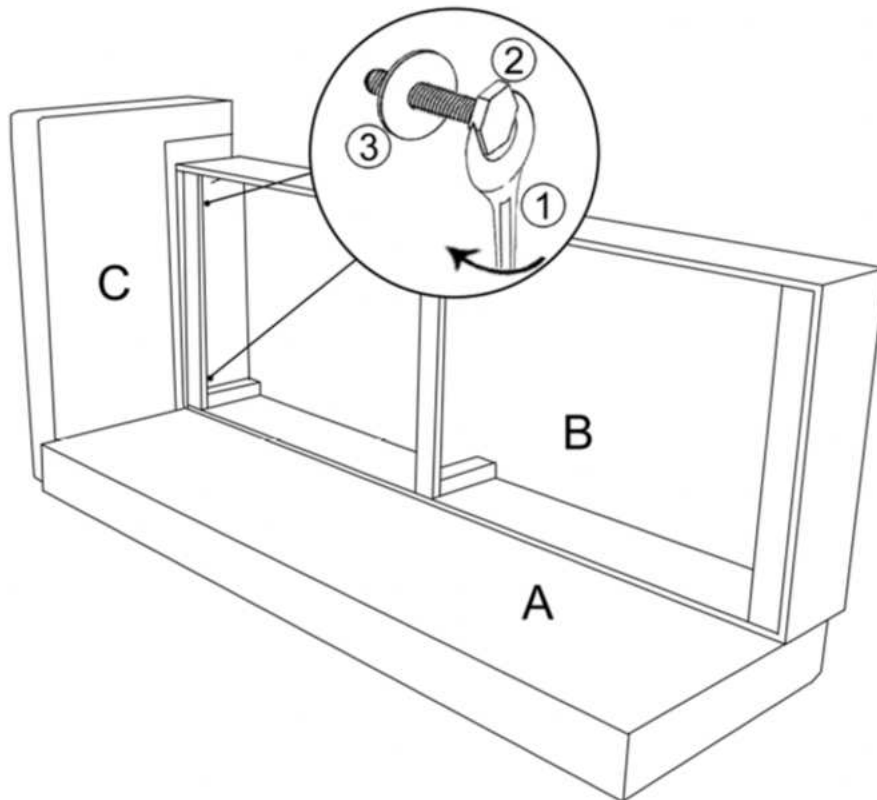

x2

**6**

①



x1

②



x2

③



x2

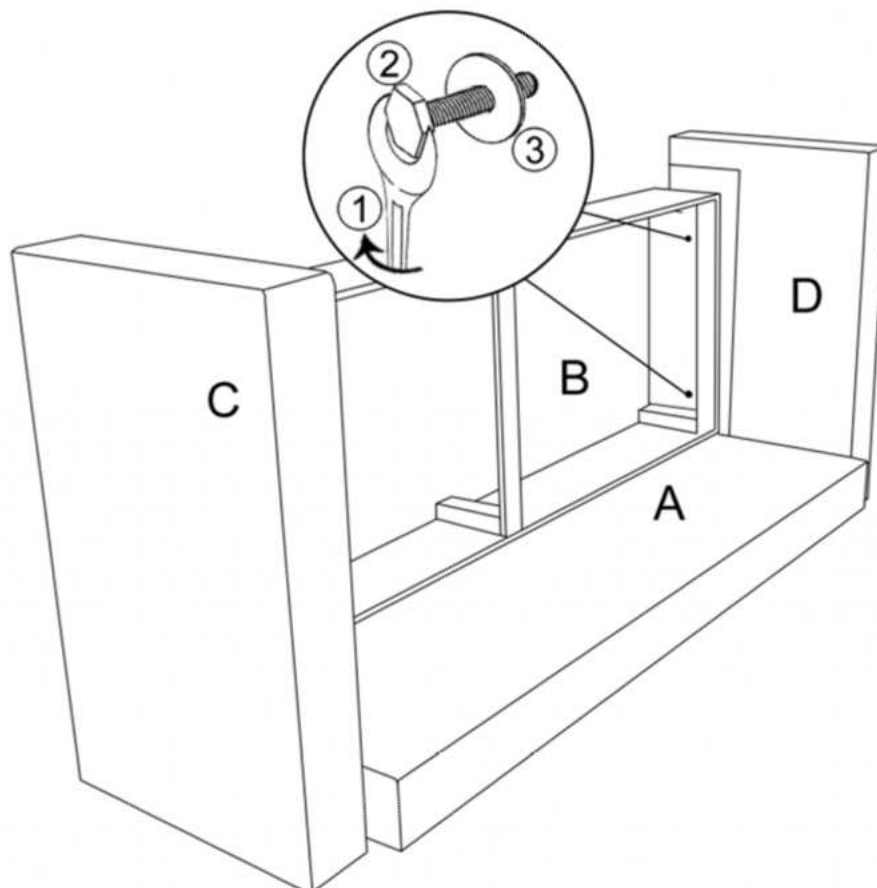

7

⑤  x2

④  x2

 x1

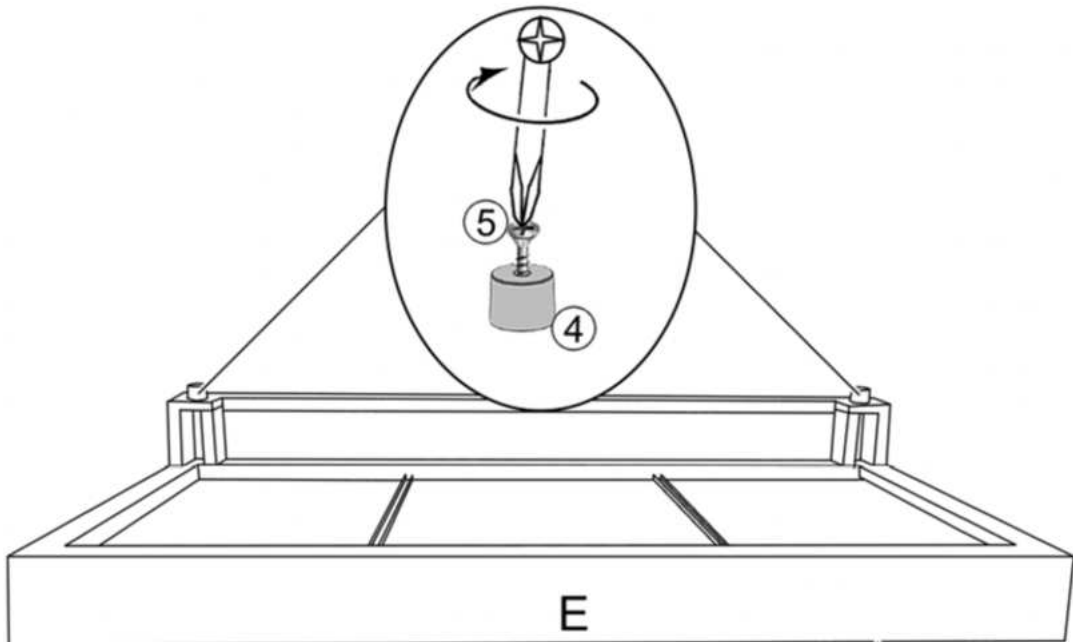

8

⑥  x4

⑦  x2

 x1

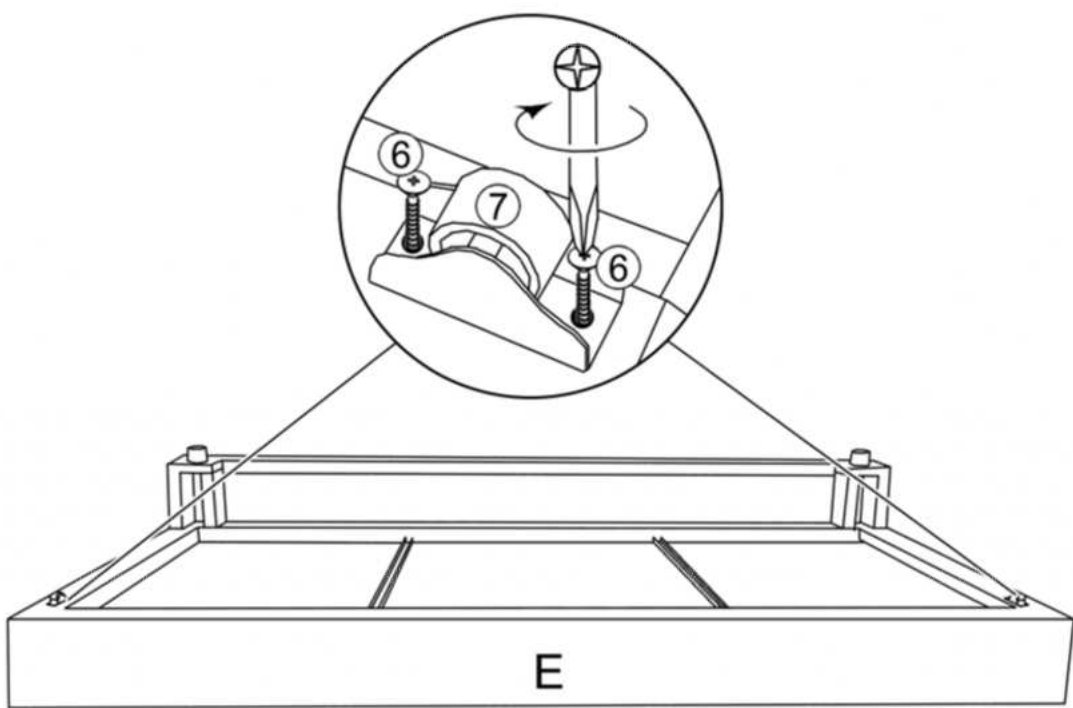

9

8 x2

9 x4

x1

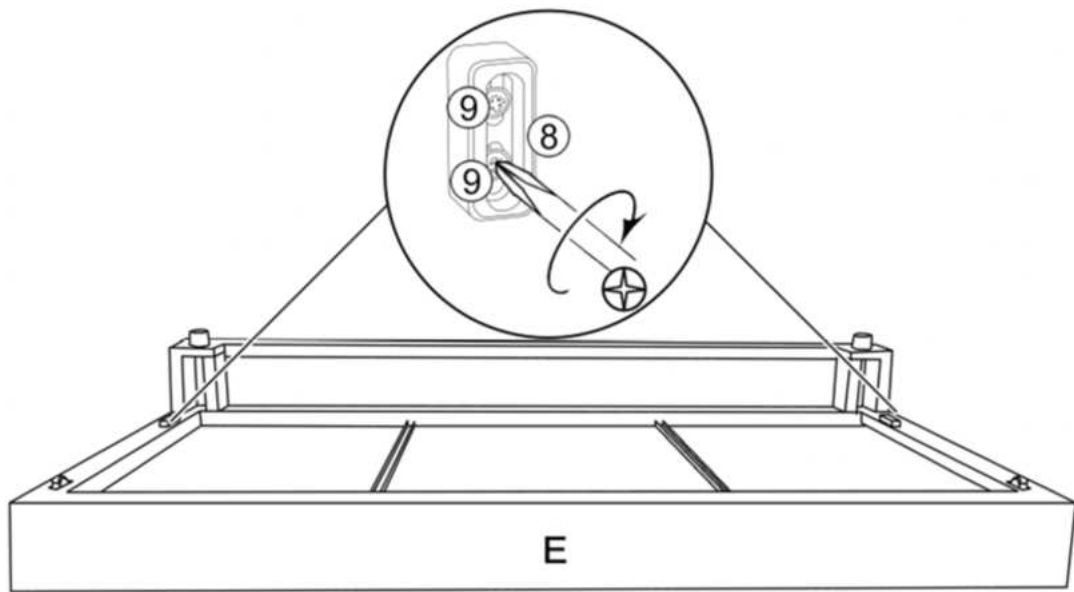

10

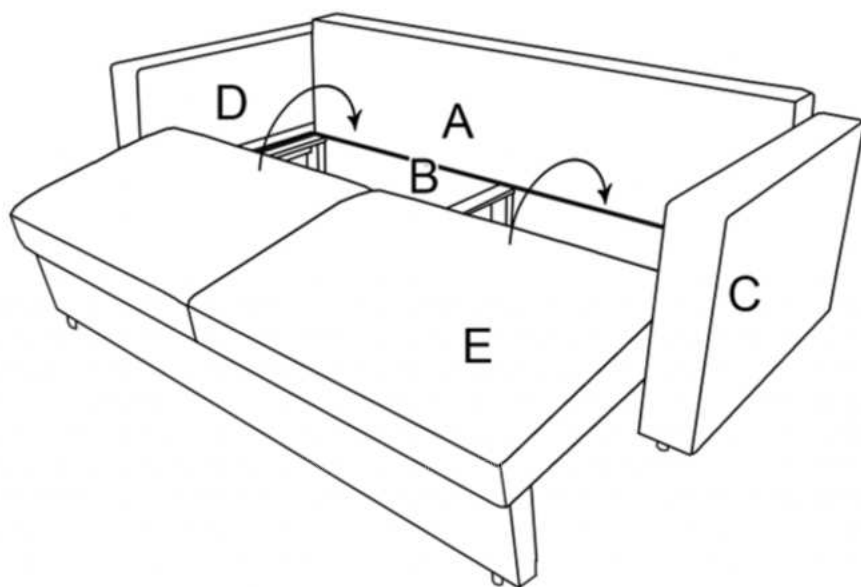

11

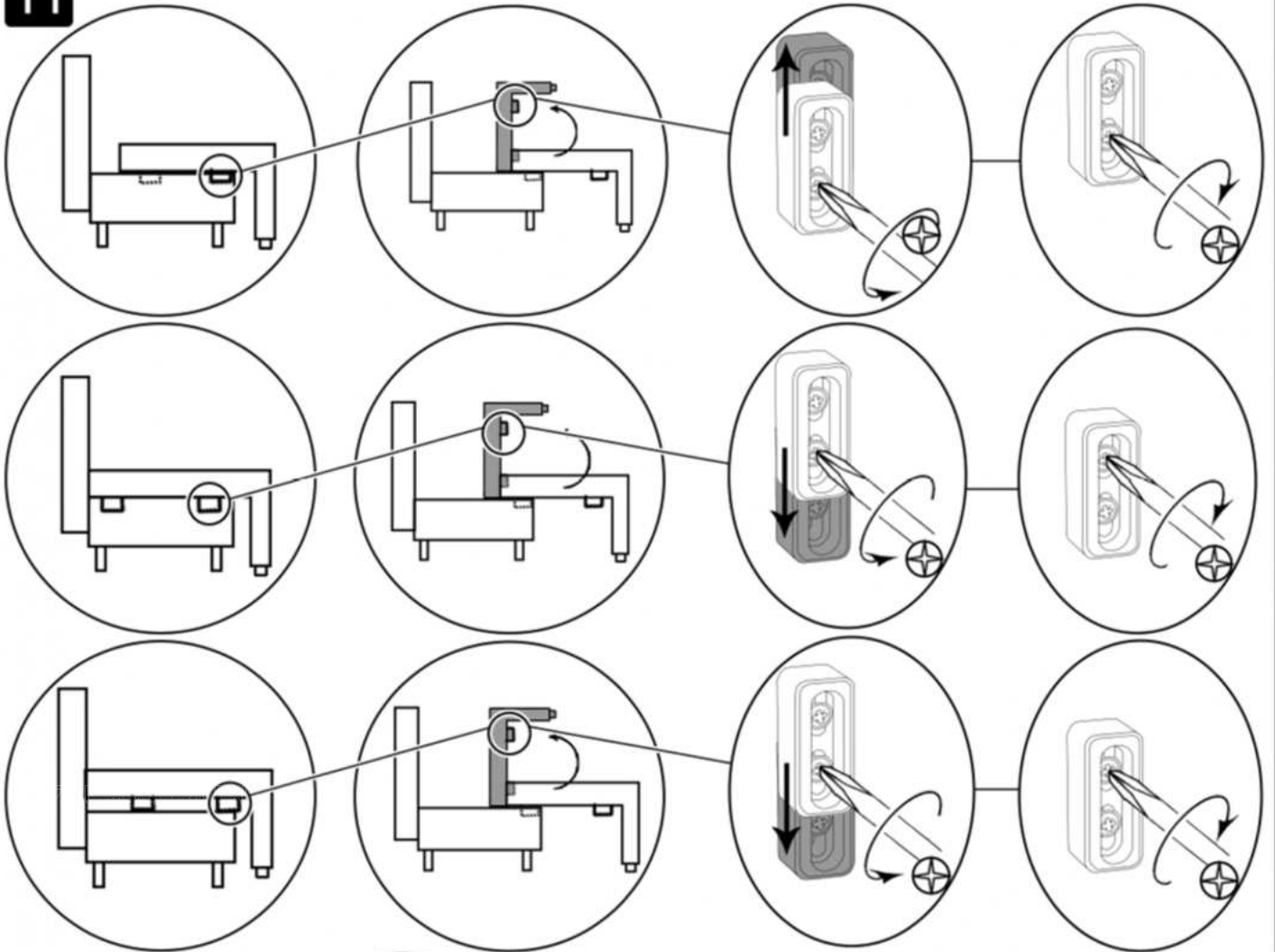

SK: PRECHOD DO POLOHY POSTELE
 CZ: PŘECHOD DO POLOHY POSTELE
 HU: ÁTVÁLTÁS ÁGY POZÍCIÓBA
 HR: PRIJELAZ U POLOŽAJ KREVETA
 RO: TRECERE ÎN POZIȚIA DE PAT
 SI: PREHOD V POLOŽAJ POSTELJE

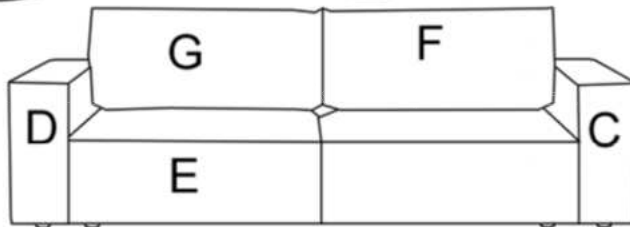

SK: PRECHOD DO POLOHY POHOVKY
 CZ: PŘECHOD DO POLOHY POHOVKY
 HU: ÁTVÁLTÁS KANAPÉ POZÍCIÓBA
 HR: PRIJELAZ NA POLOŽAJ KAUČA
 RO: TRECERE ÎN POZIȚIA DE CANAPEA
 SI: PREHOD V POLOŽAJ KAVČA

